

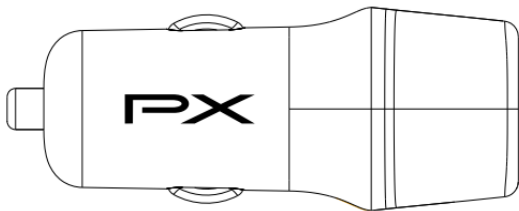

— 創新價值 感動服務 —

# 車用 USB 電源供應器

PCC-4521



## 使用說明書

感謝您選購大通的產品，請確認包裝內的項目是否齊全，若發現短缺或毀損情況，請立即向原購買處洽詢。使用前請詳閱說明書並依照說明書正確操作。

## 產品特色

- 三孔同時充電，簡單便利
- 使用單一 USB-C(PD) 27W 和單一 USB-A (QC) 18W，2 台設備同時快速充電，最高 45W 輸出
- 3 倍快充，節省時間，快充 30 分可充 50% 電量
- 自動偵測電壓 (DC 5V/9V/12V 自動切換)
- 多重保護機制，避免短路、過溫、過流，使用更安心
- 迷你輕量 28 克
- 內建 LED 電源指示燈,夜間使用容易辨識
- 12/24V 雙用，可適用於轎車/休旅車/卡車
- 台灣商檢局 BSMI 認證，安全無疑慮
- 本產品已投保 3600 萬產品責任險

## 包裝內容物

- 車用 USB 電源供應器 x1

## 接線示意圖

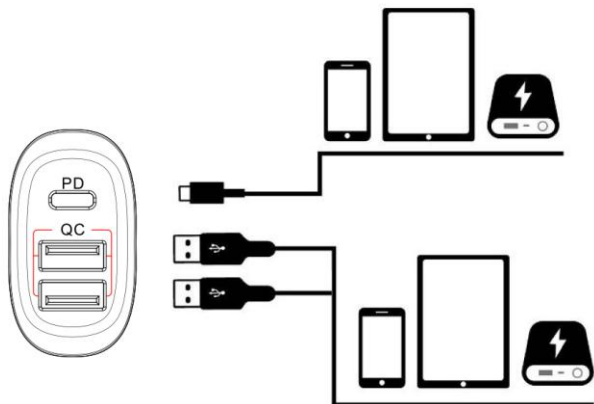





1. 將車充頭插入車上的點煙孔插座
2. 將 USB 線一端連接至本體的 USB 端子
3. 將 USB 線的另一端連接到待充電設備

## 技術參數

·額定輸入：12V~24V  5.5A (MAX)

·額定輸出：A Port (QC) / C Port (PD)

·輸出：QC 單一使用：5V  2.4A 或 9V  2A 或 12V  1.5A

QC 同時使用共享 5V  2.4A

PD：5V  3A 或 9V  3A 或 12V  2.25A

多埠輸出分配

| 輸出   | PD  | QC (上)         | QC (下) |
|------|-----|----------------|--------|
| 單一輸出 | 27W | -              | -      |
|      | -   | 18W            | -      |
|      | -   | -              | 18W    |
| 二埠輸出 | 27W | 18W            | -      |
|      | 27W | -              | 18W    |
|      | -   | 5V / 2.4A 自動調整 |        |
| 三埠輸出 | 27W | 5V / 2.4A 自動調整 |        |

·最大輸出：45W

·產品尺寸：L71 \* W46 \* H27 mm

·產品淨重：28g

·材質：PC 防火塑膠

## Rohs相關資訊

| 設備名稱：車用USB電源供應器   |            | 型號（型式）：PCC-4521 |           |                            |               |                 |
|---|------------|-----------------|-----------|----------------------------|---------------|-----------------|
| 單元  | 限用物質及其化學符號 |                 |           |                            |               |                 |
|   | 鉛<br>(Pb)  | 汞<br>(Hg)       | 鎘<br>(Cd) | 六價鉻<br>(Cr <sup>+6</sup> ) | 多溴聯苯<br>(PBB) | 多溴二苯醚<br>(PBDE) |
| 外殼  | ○          | ○               | ○         | ○                          | ○             | ○               |
| 金屬件   | ○          | ○               | ○         | ○                          | ○             | ○               |
| 電路板   | ○          | ○               | ○         | ○                          | ○             | ○               |
| 備考 1. “超出 0.1 wt %” 及 “超出 0.01 wt %” 係指限用物質之百分比含量超出百分比含量基準值 |            |                 |           |                            |               |                 |
| 備考 2. “○” 係指該項限用物質之百分比含量未超出百分比含量基準值。                        |            |                 |           |                            |               |                 |
| 備考 3. “—” 係指該項限用物質為排除項目。                                    |            |                 |           |                            |               |                 |

廠牌：PX

產品名稱：車用 USB 電源供應器

型號：PCC-4521

報驗義務人：大通電子股份有限公司

地址：彰化縣花壇鄉中山路二段 771 號

## 注意事項

- 請勿自行拆解維修、改裝，可能導致短路、漏電、火災等危險
- 請勿在潮溼或高溫環境下使用，避免發生觸電或短路，引起火災
- 請勿用潮濕的手操作或觸摸插頭、插座，避免觸電危險
- 請勿重摔與重壓本產品
- 請定期檢視充電線的使用狀況，若有不良應立即更換，以免發生危險
- 若有嚴重發燙或燒焦味之異常現象發生時，請立即拔除插頭停止使用並檢查
- 充電過程中電池會有發熱現象，屬於正常現象
- 建議車子發動後再插上充電器，避免可能瞬間的不穩定電流而造成電子產品的損壞
- 嚴禁孩童自行使用，避免危險發生

## 產品保證書

|  |              |      |          |
|--|--------------|------|----------|
| 品名   | 車用 USB 電源供應器 | 購買日期 | 年 月 日    |
| 型號   | PCC-4521     | 料號   | PTC1255G |
| 用戶   | 姓名：          | 電話：  |          |
|  | 住址：          |      |          |
| 經銷商  | 店名：          | 店章：  |          |
|  | 電話：          |      |          |
|  | 住址：          |      |          |
| 大通電子股份有限公司<br>總公司：彰化縣花壇鄉中山路二段 771 號<br>電話：04-7627131 傳真：04-7522996 |              |      |          |

1. 本商品經嚴密品質管制及檢查，用戶在正常使用狀況下，若發生故障，請按照本保證書規定事項，向原購買之經銷商或本公司修理室洽修。
2. 保證書使用者各欄請詳細填寫，以作為服務保證之確認。
3. 保證書未加蓋經銷商店章無效。
4. 本機自購買日起二年內，正常使用狀況下，萬一發生故障時，本公司保證免費修理。
5. 自購買日起超過二年以上，出示保證書者，可按照本公司修理規定，辦理修護工作，本公司將依成本酌收零件費。

感謝您對本公司產品的支持與愛護，若有任何安裝及使用上的問題，請電：

大通電子股份有限公司 客服部 04-7633961~2

服務時間：週一至週五:AM 09:00~12:00 PM 13:30~17:00

或透過電子郵件來信請寄：service@mail.px.com.tw

有關本公司產品訊息或說明，請洽：<http://www.px.com.tw>